



KONICA MINOLTA

bizhub 
C360/C280/C220

オフィス、、環境。
そのすべてに応えたい。



グッドデザイン賞受賞

Giving Shape to Ideas

オフィス、人、環境。そのすべてに応えたい。

地球環境のために、すべての人のために。ビジネスの場においても、いま大きな変革が求められています。ワークフローを効率化する快適なオフィス空間とは。コスト削減の課題に応える機能とは。地球環境にやさしい素材や技術とは。コニカミノルタは、企業の社会的責任として、さまざまなビジネス課題や製品ライフサイクルの全段階でCO₂削減などの環境負荷低減に

真正面から取り組み、ここに新しいbizhubが誕生しました。**低消費電力、省資源設計、環境対応、省スペース、ユーザビリティ、静音化対策、そしてTCO削減**…。これらをキーワードに劇的な進化を遂げた、これからのソリューションマシンbizhub。あなたのビジネスで、そのスタイリッシュボディが発揮するソリューション力を体感してください。



環境にやさしい

キーワード1 低消費電力

国際エネルギー省プログラム（IEEPA）の基準をクリア。消費電力を大幅に抑えた省エネ設計により、CO₂排出量を削減しました。さらに、スリープモード時は必要のない機能を停止することで消費電力を12W以下に低減。また、原稿セットやキータッチなどの操作によりスリープモードが自動解除されるので、使う人の手間とストレスも軽減します。



標準消費電力量（TEC値）

■ C360 **4.09** kWh（基準値：9.60） ■ C280 **3.53** kWh（基準値：6.80） ■ C220 **2.97** kWh（基準値：5.70）

※ TEC値（Typical Electricity Consumption）：国際エネルギー省プログラムで定められた測定法による数値

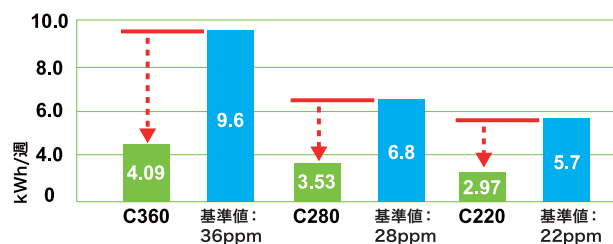

キーワード2 省資源設計

コニカミノルタでは、社会の一員である企業姿勢として製品の開発・部材調達からリサイクル・廃棄に至るまで製品ライフサイクルの全段階で環境負荷の低減に取り組んでいます。C360シリーズでは、トナーボルの梱包箱サイズを従来機（C353シリーズ）より黒トナーで74%、CMYトナーで67%もの大幅な小型化を実現。さらに、分別廃棄可能な消耗品の設計など、製品開発でも省資源化を推進しました。

● 黒トナーの梱包箱の比較

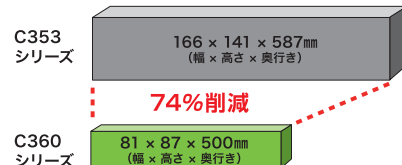

キーワード3 環境対応

持続可能な社会のために、これからのオフィスやビジネスに求められる環境性能・環境デザインを先駆けて導入しています。

- グリーン購入法の判断基準及び配慮事項に適合。■ 環境負荷の少ない複合機としてエコマークに認定。
- 材料に植物由来成分を含むデジタルトナーHD with Biomassを使用。■ 特定有害物質を削減し、RoHS指令に適合。





bizhub c360

※ カラー 36 枚/分
モノクロ 36 枚/分



bizhub c280

※ カラー 28 枚/分
モノクロ 28 枚/分



bizhub c220

※ カラー 22 枚/分
モノクロ 22 枚/分

※ A4ヨコのプリント速度
*写真はオプションを装着したものです

オフィスにやさしい

グッドデザイン賞受賞

キーワード4 省スペース・ユーザビリティ

美しいフォルムと、斬新なブラック&ホワイトの360度全方位スタイリッシュデザインを採用。高いデザイン性とコンパクト化により、オフィスの中心に設置可能なので余分なスペースをとりません。さらに、オプションの

フィニッシャーも新開発。機能を拡張しながらも省スペースを実現できます。また、“どなたでも使いやすく”をコンセプトに操作パネルや給紙トレイなど、マシンの随所にユーザビリティを高めるための設計や機能を施しています。

新開発 インナーフィニッシャー FS-529

本体内部に搭載できるコンパクトサイズ。A4ヨコ出力なら本体幅に収まる上に、ステープル加工にも対応。省スペースと高生産性を両立しました。



新開発 フロアーフィニッシャー FS-527

横幅わずか528mmのスリム設計。ステープル加工のほか、オプションでパンチ、中とじの小冊子印刷にも対応できます。



ジョブセパレーター JS-505

本体内部に収まる引き出し式の排紙オプション。例えば、上段がFAX用、下段がプリンター・コピー用として切り替えできます。



キーワード5 静音化対策

マシンの待機時、動作時を問わず、大幅な静音化を実現しました。ファンの音、通紙音、駆動音、フィニッシャー音などを大幅に低減。dB(デシベル)測定値だけでなく、耳障り音や不快音対策も施しています。

C360シリーズの待機時の表示音響パワーレベルは35.7dBを達成。従来機(C353:51.8dB)より、16.1dB低減しました。さらにフィニッシャー(FS-527)動作中でも67~69dBの静音化を達成しています。
※放射音圧レベルの測定値は待機時:20dB、FS-527動作中:50~52dB。

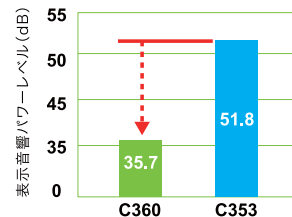

キーワード6 TCO削減

生体認証や非接触ICカード認証に対応。パスワードなどの煩わしい認証操作を行うことなく、マシンの利用権限と状況確認が行えるので、手軽に「適正な出力管理」ができます。また、カラー対応のネットワークFAXを利用した「通信費の削減」や、長尺プリント対応による「販促物の社内作成」など、導入コストを抑えてTCO削減を実現します。

Usability & Technologies



美しく、人にやさしいデザインと、
先進テクノロジーがオフィス環境を変える。

便利で快適なオフィス環境を創造するために。bizhubは、さまざまなオフィスに調和する斬新かつ美しい外観デザインを採用。そのボディに凝縮された、きめ細やかなユーザビリティと先進テクノロジーが、最先端のオフィスソリューションを提供します。

Usability

直感的な操作で、多彩な機能が使える。

カラー液晶コントロールパネル

使いやすさと見やすさを追求したチルトタイプの大型コントロールパネルを搭載。使う人に合わせて、上下の角度を22度(3段階)、左右の角度を15度(無段階)動かすことができます。画面には8.5型WVGA大型カラー液晶を採用。コピーやスキャンした画像のサムネイルやプレビュー画面もカラー表示されるので直感的に操作ができ、誤操作によるミスプリントの削減などにも貢献します。



操作方法をわかりやすくガイドする。

アニメーションガイダンス

操作の手順に困ったときにコントロールパネルの「ガイド」キーを押すと、その機能の操作手順を詳しく説明してくれます。また、普段は操作することの少ない、トナーなどの消耗品の補給や交換時の手順、紙詰まり時の処理方法をアニメーションで視覚的にわかりやすくガイドします。どなたでも快適に使用できるよう、bizhubは細やかな配慮をしています。

■ 紙づまり処理のアニメーションガイダンス



■ ヘルプ画面

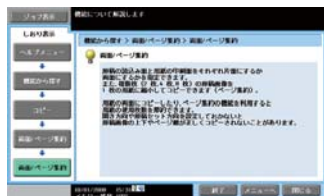

操作方法を音声によって案内する。

音声ガイダンス機能

パネル操作の補助や誤操作防止のために、音声によるガイドも利用できます。コントロールパネルの画面表示が見にくい方でも、わかりやすく操作することが可能です。

※コピー、ファクス/スキャン画面にて拡大表示画面利用時のみの機能となります。

※i-Option(LK-104)の登録と、アップグレードキットUK-203、およびデバイス接続I/FキットEK-604またはEK-605が必要です。

すべてのユーザーの使いやすさに配慮した。

ユニバーサルデザイン



本体のすみずみまで配慮したユニバーサルデザインを採用しています。給紙トレイに上下から握れるフリーグリップを採用し、排紙トレイには用紙を取り出しやすい溝加工を施しています。また、コントロールパネルは使いやすさと見やすさを追求し、[スタート]ボタンなどに赤緑色弱の方にも識別しやすい青色LEDを採用。年齢、性別、体格、障がいの有無に関係なく、さまざまなユーザーにとって使いやすい設計としました。さらに、NPO法人CUDO(カラーユニバーサルデザイン機構)によるカラーユニバーサルデザイン認証を取得*。色覚の個人差に左右されることなく、多くの方に使いやすい複合機として認められています。

*4タイプの色覚(P強・D強・P弱・D弱)被験者による検証の結果、どの色覚から見ても、本機の色による情報伝達が正しく機能することが、CUDOによって確認されました。

■ 軽くて引出ししやすいフリーグリップ



■ 押しやすいボタン類



オフィスレイアウトに合わせて美しく映える。

360度全方位スタイリッシュデザイン

360度どの方向から見ても美しいフォルムと、斬新なブラック&ホワイトのボディカラーを採用しています。背面のケーブル等をカバー内に収納し、高いデザイン性とコンパクト化を実現。さまざまなオフィスレイアウトやインテリアと調和するので、オフィスの中心に設置することも可能です。また、マシンの状態を離れたところからでも確認できるよう、前面のホワイトライン部に出力中やデータ受信中といったマシンの情報を光で知らせる機能を持たせています。



ワンタッチで、よく使う機能や言語が呼び出せる。

簡単設定キー / 多国語表示対応

カラーモードや2in1プリントなど、よく使用する機能を予め登録し、[簡単設定]キーとして操作パネルの基本画面に配置できます。「カラー」「倍率」「両面/ページ集約」「原稿指定」「画質/濃度」「コピープログラム」の機能の中から4つまで登録可能。登録した条件は、[簡単設定]キーを押すだけのワンタッチ操作で呼び出すことができます。また、各画面のショートカットキーとしてLanguage Select (言語選択) ボタンを配置可能。日・英・仏・独・西・伊の表示へ瞬時に変更が可能です。またオプションのアップグレードキット (UK-203) を装着することで中(簡)・中(繁)・韓の表示も可能になります。外資系企業や大使館など、多国籍の方が働くオフィスに大変便利です。

■簡単設定キー



Technologies

部品のロングライフ化を実現する。

分割型イメージングユニット

部品交換を減らすために長寿命タイプの分割型イメージングユニットを採用。寿命の異なるドラムユニットと現像ユニットを分離して部品交換を必要な箇所だけにすることで、エコロジーの促進と現像ユニット全体のロングライフ化を達成しています。

画質の向上と同時に、環境負荷も低減。

デジタルトナーHD with Biomass

定評あるコニカミノルタの高画質をさらに進化させるために、新しいデジタルトナー(重合法トナー)を開発しました。



ワックスや色材などの分子量、現像材を最適化するとともに、粒子表面の平滑性をアップ。微細なテキストや写真の色などの転写性能と再現性の大幅な向上を実現しました。また、擦れ、剥がれに強く、印刷インキに相当する耐退色性もあるので、ドキュメントの長期保存にも有効です。さらに製造時に使用するエネルギーが少ないこと、使用時の消費電力量が少なく抑えられること、そして材料に植物由来成分を使うことで廃棄時のCO₂を削減していることで製造時、使用時、廃棄時に渡ってさまざまな視点から環境負荷を低減しています。

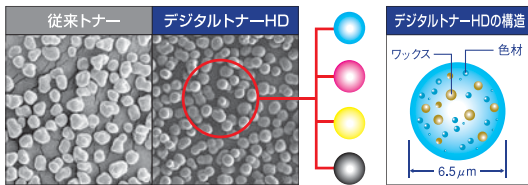

形や大きさの揃ったトナーを使用

■従来トナーとデジタルトナーHDとの比較(当社基準)

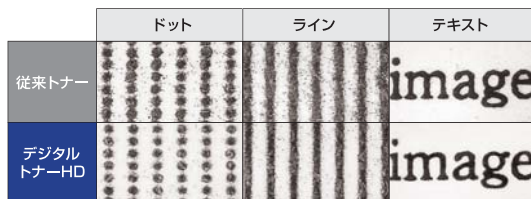

高画質と長寿命を両立する。

オートリファイニング現像方式

ブラックトナーには、トナー補給をしながら、同時に新しいキャリアを補給するオートリファイニング現像方式を採用。現像器内のキャリアを新鮮に保つため、長期間に渡り高画質な画像を維持します。

■オートリファイニング現像システム ■従来の現像方式

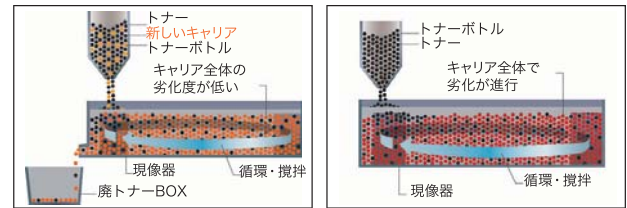

最新の画像処理技術で、高画質を実現する。

高画質設計

コニカミノルタ独自のテクノロジーで、色再現性、解像度変換、領域判別性、細線再現性など、さまざまな画像処理アルゴリズムに改良を加えた最新のASIC (Application Specific Integrated Circuit) を搭載。コピー、プリント、FAXともに、より高画質な出力を実現しています。



効率的な制御で高生産を実現する。

3種類の画像安定化制御

さまざまなオフィスのプリントニーズに応じて選べる3種類のモードを設けることで、最適な画像安定化制御を実現しています。ユーザーの利用環境に応じて安定化処理の時間を最適化。全体のプリント枚数が少ない場合、モノクロ出力がメインに使用している場合、カラー出力を大量に行なう場合などオフィスの環境に応じて最も効率的な画像安定化処理を実施。カラー・モノクロともにバランスのとれた高生産性を実現しました。

Document Output

もっと便利に、もっと効率よく。
ビジネスを革新する優れた生産性と品質がここにある。

訴求力のあるプレゼンテーション資料を、効率的に低コストで作成できるか。それは、ビジネスにおける重要な課題です。bizhubは、多様なニーズに対応するための技術を追究し、多彩な新機能を搭載。価値ある情報を高品質かつ効率的にカタチにしていきます。

Copy

省スペースで印刷物の内製化を可能にする。

多機能フィニッシャー ※オプション

さまざまなオフィスニーズにお応えできるよう、用途によって選べる2タイプのフィニッシャーを新開発。省スペースかつ小冊子印刷にも対応した高性能フィニッシャーFS-527と、場所をとらないインナータイプのステープルフィニッシャーFS-529をご用意。訴求力のあるプレゼン資料をはじめ、カタログやマニュアル、DMなどの印刷物作成にも対応できます。

フィニッシャー FS-527

静音性と生産性に優れた、横幅わずか528mmのスリム設計のフロア型フィニッシャー。ステープル加工、パンチ*、中とじ*の小冊子印刷にも対応しています。さらに、オプションのセパレーターJS-603*を装着することで胴内排紙が可能となり3Way排紙ができます。

※オプション



■FS-527
横幅わずか528mm

フィニッシャー FS-529

本体内部に搭載できるインナーフィニッシャーを新開発しました。オフィスにすっきり収まる省スペース設計ながらステープル加工や仕分けにも対応し生産性が向上します。

ジョブセパレーター JS-505

本体内部に収まる、引き出し式のシンプルタイプ排紙オプション。例えば上段がFAX用、下段がプリンター・コピー用として排紙先の切り替えができます。



■FS-529
本体内に収まる省スペース設計

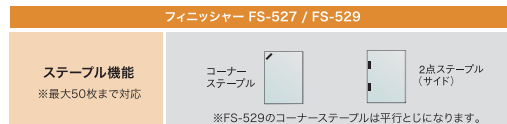

紙資源とコスト削減に貢献する。

両面・集約コピー&プリント機能

用紙1枚につき最大で8ページ分(コピー時)または16ページ分(プリント時)の原稿を集約して印刷することが可能です。さらに、両面印刷機能を併用することで、大幅に出力用紙が削減できます。また、複数ページの原稿を1冊にまとめてとじる小冊子コピー&プリントも可能。複数ページ原稿の一覧性を高めるとともに、用紙の使用効率も向上するので、紙資源と出力コストの同時削減に貢献します。

黒トナーの無駄遣いを低減する。

原稿外消去機能

ガラス面に原稿を置いてコピーする場合、本体の原稿カバーが開いたままでも、出力原稿の周囲が黒くならないよう、背景を白くしてコピーします。

低コストで訴求力のあるカラー出力を実現。

2色コピー&プリント

色づかいによる訴求力を求めながらも、必ずしもフルカラー出力が必要でない原稿には、低コストの2色カラーコピー&プリント*が選択できます。

※PCLドライバーのみ対応

1枚の用紙に表裏を集約する。

カードコピー

カードや名刺など、不定型の小さなサイズの原稿のコピー時に便利な2in1コピー機能です。名刺の表裏のコピーを、1枚の用紙にレイアウトすることができます。

最大3,815枚の高速大量プリントを実現する。

大容量給紙設計

給紙トレイは、本体標準550枚×2段、手差し165枚の容量を確保。オプションの給紙キャビネットPC-408の装着によって、最大3,815枚の大容量給紙が可能となり、用紙補給によるダウンタイムが低減できます。また、すべての給紙トレイが256g/m²の厚紙や特殊紙にも対応。多回数出力や多彩な文書作成に、優れた能力を発揮します。

- ・最大給紙: 3,815枚(64g/m²) オプションの給紙キャビネットPC-408装着時
- ・対応用紙: 60~256g/m²(全トレイ) / 64~256g/m²(両面ユニット) / 60~271g/m²(マルチ手差し)



※給紙キャビネットはオプションです

標準でマルチOS環境に対応する。

ネットワークプリント機能



コニカミノルタ独自の統合プリンティングシステム Emperon によるネットワークプリント機能を標準搭載。従来機種に比べ、プリントパフォーマンスをさらに向上させました。Windowsや、Macintosh など、さまざまなOSが混在するオフィスのネットワーク環境でも快適にご利用できます。



USBメモリーから直接ドキュメントが印刷できる。

USBメモリー連携

コントロールパネル付近の使いやすい側面にUSBポートを標準装備。USBメモリーを差し込むことで、関連する操作画面をパネルに自動表示します。少ない操作ステップで、USBメモリー内のデータをダイレクトプリントや本体BOXへの転送保存などの連携ができます。



※USBメモリーの種類により、正しく動作しない場合があります。
※対応ファイル形式:PDF、JPEG、TIFF、XPS

携帯端末からファイルの印刷・保存ができる。

Bluetooth対応

PCのない環境でも、Bluetoothに対応した携帯端末(携帯電話やPDAなど)のファイルデータからダイレクトプリントや本体BOXへの転送保存が可能です。

※オプションのデバイス接続I/FキットEK-605が必要です。
※Bluetoothに対応した携帯端末(携帯電話やPDAなど)でも一部出力できないことがあります。
iPhone、iPad Touch、iPadからBluetoothを利用した印刷はできません、PageScope Mobileをご利用ください。
※対応ファイル形式:PDF、JPEG、TIFF、XPS

ハイレベルのグラフィックユースに対応する。

Fieryイメージコントローラー

本格的なグラフィックユースやDTPユース対応する、本体内蔵型のFieryイメージコントローラーをオプションでご用意。さらに進化したブックレット機能などにより、プロ仕様の高度なプリンティング環境を実現します。標準搭載のプリント機能との併用も可能です。

※C360とC280のみ装着可能です。
※オプションのFieryイメージコントローラーIC-412とビデオインターフェイスキットVI-505が必要です。

1200mmの長尺販促物も印刷できる。

長尺プリント機能

オプションの長尺用紙セットガイドによって、フィニッシャーを装着したまま最長1200mmまでの連続長尺印刷が可能。外注に頼っていた店頭ポスターやPOP、バナーの内製に最適です。

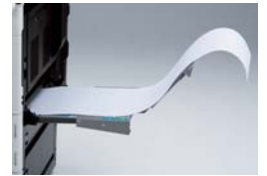

※写真はオプションの長尺用紙セットガイドMK-713装着時。

自分用の設定にカスタマイズできる。

プリンタードライバーのMyタブ登録

プリンタードライバーの画面上で、用紙サイズ、原稿の向き、拡大縮小率など、普段から自分がよく使用する設定をMyタブに集約してカスタマイズできます。必要に応じて、追加・削除などの編集も簡単に行えます。

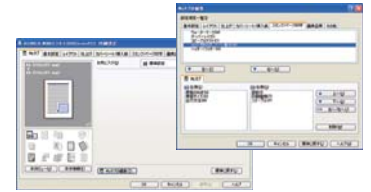

快適なネットワークプリントを可能にする。

BMLinkS 対応



社団法人ビジネス機械・情報システム産業協会(JBMIA)が策定した統合的なネットワークOA機器インターフェースBMLinkSに対応しています。

次世代ネットワークプロトコルに対応した。

IPv6対応



いままでのIPv4に加え、128bitの広大なアドレス空間をもつ次世代ネットワークプロトコルIPv6に対応。IPv6はインターネット上のすべての機器に固有のIPアドレスを割り当てることができるので、インターネット経由による機器同士のダイレクトな通信が可能です。さらに、高速ルーティングや拡張ヘッダーによる高度な処理、セキュリティー機能の向上なども実現します。

ドキュメント情報の共有・活用を力発揮する。

進化したBOX機能

紙文書をsRGBの統一されたデジタルデータに変換して、本体の大容量HDDに保存し、活用できる「BOX機能」。BOXに保存されたデータは、必要に応じてコピー、プリント、E-mail添付、FAXのすべてのモードで再利用することができます。またbizhubC360シリーズでは、データを利用する際に、カラー/モノクロの変換、縮小/拡大、解像度の変更などが可能となり、データの再利用・活用の幅が大きく広がりました。さらに、パネル操作画面の視認性や操作性も一段と向上。BOX内のデータは、USBメモリーに転送コピーして持ち運びできる上に、データを個人別やプロジェクト別、部門別、案件別などに分類できるので、ビジネス上の情報共有・活用の効率化も図れます。

- ・最大3,000ファイル、または10,000ページが保存可能
- ・データ再利用時に、カラー/モノクロの変換、縮小/拡大、解像度の変更などが可能
- ・個人別、部署別、案件別などに分類が可能
- ・BOX内からUSBメモリーへのデータ移動、USBメモリーからBOXへ保存が可能
- ・保存時とは異なるモードでの再利用が可能(例:コピー時に保存→FAXで送信など)

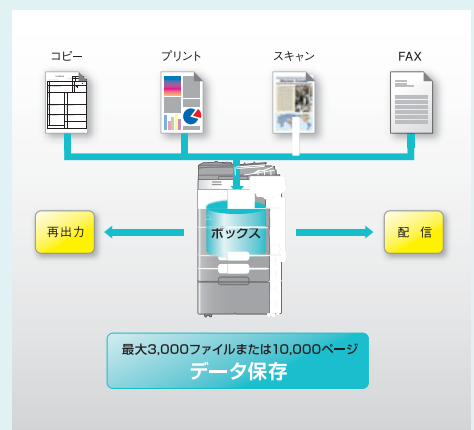

Document Send



効率的に情報を送る、受ける、共有する。
情報資産の有効活用が、ビジネスを加速する。

迅速な判断が求められる今日のビジネスでは、価値ある情報の高度な活用が不可欠です。bizhubは、デジタルデータにより情報を即座に伝達・共有・有効活用するための数々の先進機能を搭載。コミュニケーションの円滑化と効率化に、最適なソリューションを提供します。

Scan

毎分70枚の読み込み速度で、ビジネス効率をアップ。

高速ネットワークスキャン

カラー・モノクロともに毎分70枚* (A4ヨコ、300dpi)の高速スキャンを実現。大量のドキュメントをスピーディーに処理します。また、多種多様な原稿への高い対応力も大きな特長です。例えば、カラーとモノクロの混載原稿は、プレスキャンなしでカラーかモノクロかを自動識別しながら高速スキャンが可能。さらに、異なるサイズの原稿を混載しても、それぞれのサイズを自動認識しながらスキャンを行います。

※ 原稿の種類やモードによって、読み取り・画像取り込み速度は異なります。
※ オプションのDF-617装着時

スピーディーにドキュメントをデータ化し、保存・送信できる。

Scan & Send機能

スキャンによる紙文書のデジタルデータ化と送信による情報共有が簡単かつスピーディーに行えます。一度の宛先設定で、本体HDDやPC、サーバーなど、さまざまな相手先環境にデータを保存・送信・共有することが可能です。

■ Scan to FTP

スキャンデータをFTPサーバーへ送信します。送信先のディレクトリも指定できます。

■ Scan to E-mail

複数のファイルを1通のE-mailにまとめて添付、送信することが可能です。暗号化方式S/MIMEにも対応し、デジタル署名の付加もできます。また、相手先アドレスの検索・指定にはLDAPサーバーも使用できます。

■ Scan to SMB

スキャンデータを直接クライアントPCの共有フォルダーへ送信できます。

■ Scan to BOX

本体HDDのBOXへスキャンデータを保存。BOXからFTPサーバーへの転送や、E-mail添付による送信も可能です。

■ TWAIN Scan

ネットワーク上のPCから、TWAIN機器に対応した各種アプリケーションを通じてスキャンが行えます。

■ Scan to WebDAV

紙文書をスキャンし、スキャンデータをWebDAVサーバーへ送信します。

■ Scan to USBメモリー

スキャンデータを、本体に接続したUSBメモリーへダイレクトに保存できます。全面禁止あるいはユーザーごとに禁止/可能の設定を行うこともできます。

文字認識によって、PDFの本文検索・再利用を可能にする。

サーチャブルPDF

PDFファイルでの文字情報の全文検索や二次利用を可能とした新機能「サーチャブルPDF」。スキャンしたドキュメントの文字情報をOCR(光学式文字認識)によってテキストデータ化し、スキャン画像にオーバーレイ合成したPDFファイルを生成できます。この機能により、ページ数やテキスト数の多いドキュメントデータからでも、すばやい文字検索が可能となりました。さらに、文字情報をコピー&ペーストして新たなドキュメントの作成も可能。また、原稿の向きを検知し、ページ方向を自動補正することもできます。

※ i-Option (LK-105) とアップグレードキット UK-203が必要です。
※ OCRの結果は、100%でなく正しく読めない場合があります。
※ OCR処理による原稿の回転補正機能も、原稿の種類によっては正しい角度に回転できない場合があります。

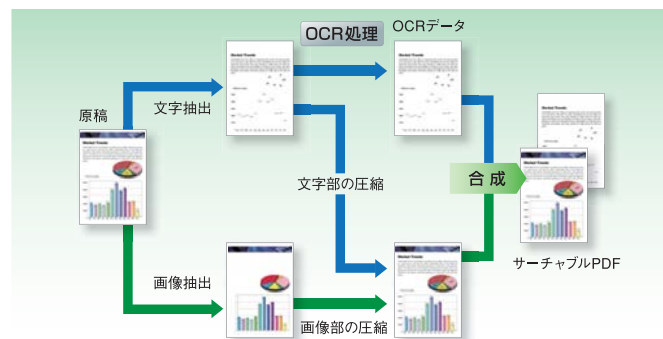

高精細かつコンパクトなPDFに再編集できる。

アウトラインPDF

スキャンしたデータを画像領域と文字領域に分割し、コンパクトに圧縮する「コンパクトPDF」。この機能に加え、新たに文字領域に対してのアウトライン処理が可能となりました。アウトライン化によって、従来のコンパクトPDFデータよりも文字の再現性に優れた高精細なPDFデータが作成できます。また、用途に応じて文字領域の再編集や再利用も可能です。

その他の主なスキャン機能

- スキャンデータをコンパクトに圧縮して送信できる「コンパクトPDF機能」
 - ワンアクションでさまざまな相手先環境に送信できる「マルチメソッドSEND」
 - Windows OSとの親和性が高い「XPS SCAN / DPWSプロトコル対応」
 - ほこりなどによる読み取り時の筋ノイズを低減する「ダストリダクション機能付きADF」※オプション
 - さまざまなドキュメントをPDFで統合管理する「PageScope Workware」連携
- ※Windows専用です ※bizhubC360に1ライセンス分が同梱されます

Fax

イントラネットを活用し、コストをかけずに情報伝達する。

IPアドレスFAX



企業のイントラネット内のDirect SMTP対応機やbizhub間において、相手のIPアドレスを指定するだけでカラー原稿のFAX通信が可能です。既存のネットワークインフラを活用するので、導入時のインシャルコストが不要となり、余分なコストをかけずに固定費の中でFAX通信ができます。

※相手先がW-NET FAX Direct SMTPもしくはIPアドレスFAXに対応している必要があります。
※カラー原稿対応は相手先機種により異なります。 ※オプションのFAXキットFK-502が必要です。

受信FAXを自動で振り分け、PC転送できる。

受信FAXのBOX保存/自動転送機能

受信したFAXデータをTSI(発信元情報)によって自動的に振り分け、本体内のBOXに自動保存。必要なデータのみを選んで出力することにより、プリントコストを削減できます。またクライアントPCやFTPサーバーへの自動転送機能によって、受信文書の仕分けや配布の手間と時間を節約。ピックアップ漏れによる通達ミスや遅延も改善できます。さらに、受信データのE-mail添付による自動転送も可能。外出先のモバイルPCでも受信内容が確認できるので、情報伝達のスピードが向上します。

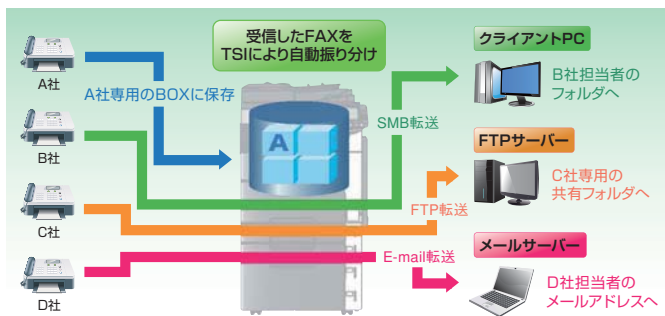

高速・高画質送信で、通信コスト削減にも貢献する。

スーパーG3FAX



国際標準スーパーG3規格と、標準規格の高効率データ圧縮伸長方式(JBIG)の採用により、一般の加入電話回線で約2秒台の高速電送を実現。スピーディーな処理で通信コストを低減します。

※A4判700文字程度原稿を標準的画質(8×3.85line/mm)でスーパーG3モード(ITU-T V.34準拠、33.6kbps以上)、JBIG符号化方式で送ったときの速さです。これは画像情報のみの電送速度で、通信の制御時間は含まれません。また実際の通信時間は原稿内容、相手機種、回線状況・状態により異なります。
※オプションのFAXキットFK-502が必要です。

低コストかつ手軽に、カラーFAXが利用できる。

カラーインターネットFAX

幅広い互換性のあるカラーインターネットFAX機能を標準装備。相手先の機器がプロファイルC規格に対応していれば、カラーFAXの送受信が手軽にスピーディーに行えます。インターネットとメール環境さえあれば利用できるのも、特に遠隔地や海外とのFAX通信が多いオフィスの場合、通信コストの大幅な削減にも有効です。

※相手先の通信環境がITU-T T.37及びW-NET FAXに準拠している必要があります。

その他の主なFAX機能

- 2回線に増設できる「マルチポートFAX機能」※オプション
- FAX番号やアドレスを個別2,000件、グループ別100件登録できる「相手先登録」
- PCから本体の登録先へ直接FAXできる「PC-FAX機能」
- 受信したFAX文書をHDDに保存できる「強制メモリーボックス機能」

bizhub連携ソリューション製品

多彩な機能で、bizhubをグレードアップする。

i-Option ※オプション

i-Optionを拡張することで、さまざまな追加機能を利用することが可能です。Webブラウザ機能では、コントロールパネル上から直接にWebへ接続。サイトコンテンツやPDFファイルを表示・印刷ができる上に、インターネットやイントラネットを通じて、支社間などでの電子文書の共有を効率かつ円滑にします。また、イメージパネル機能では、文書の読み込みから送信までの一連のパネル操作を、より直観的で分かりやすいものにします。さらに、PDFの暗号化や電子署名の追加などの強固なセキュリティー機能、文字情報検索ができるサーチャブルPDFなどの便利な機能により、多彩なビジネスニーズに対応します。

セキュリティーやコストを効率的に統合管理する。

PageScope Enterprise Suite ※オプション

マシンの集計管理や権限管理、ユーザーのパネル設定・管理などに必要な4つのアプリケーションパッケージです。各アプリケーションは1台のサーバー上で連携し、Webブラウザで操作できます。

Authentication Manager (認証管理ソフト)

多数のマシンのユーザー認証を一元管理する権限管理アプリケーションです。数ある認証方式に対応し、管理運営を一元的に行えるため、効果的な管理環境を構築します。

Account Manager (集計管理ソフト)

マシンごとのカウント情報をサーバーで定期的に自動収集し、一元的な集計管理が行えます。ブラウザで管理するので、遠隔地のマシン集計管理を本社で集中して行えます。

簡単スキャンツール。

仕分け名人 V2 ※オプション

「仕分け名人」は、スキャンした画像ファイルのリネーム処理を行い、指定したフォルダへファイル転送を行うソフトウェアです。C360シリーズと連携し操作パネルにパソコンやサーバーの保存先フォルダ階層を表示します。さらに関係者への通知をスキャン作業と同時に完了できます。またFAX受信文書も転送可能になりました。



PageScope Enterprise Suite

My Panel Manager (個人パネル設定ソフト)

操作パネルとアドレス帳をカスタマイズできる個人設定ソフトです。各ユーザー専用の設定をサーバーで管理するので、支店や別フロアからでも自分専用のパネルを呼び出せます。

Net Care Device Manager (ステータス管理ソフト:無償)

ネットワーク上のマシンを一元管理する無償ソフトです。各マシン情報の一覧表示、ステータス通知、一括設定、設定値の取得・保持、カウンタ値やログの表示などが行えます。

Security

価値ある情報をしっかりと守るために。
確かなセキュリティー機能がビジネスを強くする。

ネットワーク化により、情報漏洩リスクが増大しているオフィス環境。情報資産を守るには、情報の流れを管理することが重要です。bizhubは、ワークフローのあらゆる場面を想定した多彩な機能を搭載。先進のセキュリティーマネジメントで、ビジネスの攻守を両立します。

簡単かつ高度なユーザー認証を実現。

バイOMETRICS認証

「バイOMETRICS認証」は、指の静脈パターンを利用することで、簡単な操作による精度の高い認証を可能としています。指の静脈パターンは「なりすまし」が困難な方式のため、ハイレベルなセキュリティーシステムが構築できます。



※オプションの生体認証装置AU-102とワーキングテーブルWT-506が必要です。

本体と外部サーバー連携による認証機能を標準装備。

ユーザー認証

bizhub本体に認証システムを搭載。サーバーレス環境でも、コピー、プリント、スキャン、FAXの機能ごとに、管理者によるユーザー単位での詳細な利用制限が設定できます。個人別・部門別に各機能の利用権限と出力枚数を管理することで、きめ細かい集計管理とセキュリティー管理を実現します。また、外部サーバーによる認証機能も搭載。ネットワーク上のユーザー情報やコンピューター情報などを一元管理するActive Directory※サービスをベースにした認証機能により、bizhubの利用範囲をユーザーごとに設定することができます。

※その他、NTLM/NDS/LDAPにも対応しています。

簡単&スピーディーに、セキュリティースキャンができる。

Scan to Me & Scan to Home

簡単な操作をするだけで、スキャンデータを自分宛に送信することができます。ユーザー認証を設定している場合、登録宛先の欄に「Me」※1と「Home」※2のボタンを表示。「Me」ボタンは、認証されている利用者のE-mailアドレスへ送信し、「Home」ボタンでは、あらかじめ登録されたPCフォルダへ送信。ワンタッチで簡単かつ確実なファイル送信が行えます。また、管理者設定により宛先の登録範囲や直接入力を制限・禁止することで、スキャナー利用と送信を自分宛てのみに制限・管理することができます。

※1 本体認証設定時は「Me」のみ利用可能です。

※2 「Home」の利用は、Active Directory認証している場合のみ可能です。



ICカード社員証との連携ができる。

非接触ICカード認証

FeliCaなどの非接触ICカードによるユーザー認証が可能です。社員認証と複合機やプリンターなどの認証システムを連携させて一本化できるSSFC (Shared Security Formats Cooperation) 仕様に対応。一枚のカードによって、オフィスの入退管理と連動した操作認証・管理ができるので、入室記録のないカードによる操作を禁止することも可能です。

※非接触ICカードは「FeliCa(IDm)」「SSFC」「FCF」「FCF(キャンパス)」「MIFARE(UID)」に対応。



※オプションのICカード認証装置AU-201とワーキングテーブルWT-506が必要です。

2次コピーによる機密文書の漏洩を防止する。

地紋セキュリティー機能

地紋パターンを印字して不正コピーを抑止する従来のコピープロテクト機能に加え、さらにセキュリティーレベルの高い「地紋セキュリティー機能」(コピーガード機能/パスワードコピー機能)※を装備。コピーやプリント時に特殊な地紋セキュリティーパターンを原稿上に付加して出力。2次コピー時に、コピー禁止コードを検出し、不正コピーを防止します。2次コピーを完全に禁止する「コピーガード機能」と、パスワード入力時のみ出力を可能にする「パスワードコピー機能」の2つの機能が利用可能です。これらの機能により、重要文書の不正コピー・プリントを防止し、第三者への漏洩を防止します。

※オプションのセキュリティーキットSC-507が必要です。

※コニカミノルタの地紋セキュリティー機能を搭載した機種のみで有効な機能です。

※条件により機能が有効に働かない場合があります。

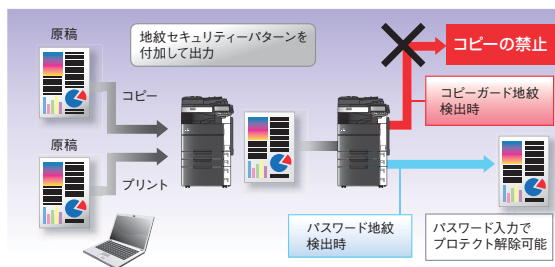

枚数管理機能により、コスト削減にも利用できる。

ジョブログ

従来からの監査ログ機能をさらに拡張。bizhub本体で実行されたジョブのログデータ(課金ログ・集計ログ・監査ログ)を収集し、蓄積することができます。ジョブログによる用紙枚数管理によって、オフィスのトータルコスト削減などのマネジメントにも貢献します。

- ・課金ログ: 部署ごとに月単位などでかかった費用を、個人/グループに振り分けることが可能。各ユーザーや部門での用紙コストの把握に利用できます。
- ・集計ログ: 用紙の利用枚数集計により、用紙を削減して印刷しているかなどの情報が把握できます。

FASEC1に適したセキュリティー機能を装備。

FAXセキュリティー



誤送信やFAXの不正利用による情報流出を抑止するため、情報通信ネットワーク産業協会が制定したFAXセキュリティーのガイドラインFASEC 1に適したセキュリティーを搭載しています。

※ オプションのFAXキットFK-502が必要です。

FASEC 1 適合の FAX セキュリティー

■宛先2度入力

相手先番号を直接入力した場合、再度同じ番号を入力してから送信を開始。入力ミスによる誤送信を抑止します。

■相手先番号確認表示

短縮番号などで送信する場合、スタートボタンを押してもすぐに送信せず、ディスプレイに相手先を表示します。ユーザーによる確認を促した後、もう一度[送信]ボタンを押すことで送信をスタート。ボタンの押し間違いによる誤送信を抑止します。

■ダイヤルトーン検出機能

発着呼衝突による誤送信を防ぐため、発信時にダイヤルトーンを検出します。ダイヤルトーンが検出されない場合は発信動作を行いません。

■メモリー受信&PC転送

メモリー受信したFAXデータをPCへ自動転送して画面上で確認。受信紙の放置防止に効果的な機能です。

■通信結果レポートと操作パネルでの結果確認

FAXが確実に送れたことを、レポートやパネル上で確認できます。

コニカミノルタ独自の FAX セキュリティー

■相手先確認(CSI照合)送信

相手先から受信するCSI信号によって、相手先を自動確認してから送信を開始。誤接続による誤送信を抑止します。

配信文書からの情報漏洩を防止する。

暗号化PDF機能

PDF形式での文書配信時に、パスワードによる暗号化が可能です。さらに、オプションのi-Option(LK-102/LK-103v2)を拡張することで次世代標準暗号化方式(AES)による128bitキーをサポート。デジタルIDを利用した暗号化、電子署名の追加が可能となり、暗号化の対象やレベルを用途に応じて選択できます。デジタルIDによる暗号化では、許可された受信者のみが持つ秘密鍵でしか復号できなくすることで、第三者の閲覧や印刷、コピーなどを禁止。社内外への情報漏洩を徹底して抑止します。また、電子署名を追加することにより、文書の作成者(複合機)を証明し、かつその文書が改変されていないというデータの正当性を保証することで、文書の偽造や改ざんを抑止します。

※暗号化にデジタルIDを利用する場合は、事前にデジタルIDが登録されたE-Mail宛先(S/MIME送信)を複合機の短縮宛先に登録する必要があります。
※電子署名を行う場合は、「パスワード」または「デジタルID」にてファイルの暗号化を行う必要があります。

その他の機能

- ユーザー認証と連動してプリントアウトが行える「認証&プリント機能」
- セキュリティーで保護されたネットワークへ接続できる「IEEE802.1X対応」
- ユーザー認証にNetware5.1以降で動作する「NDS認証over TCP/IP」をサポート
- ドキュメントを通し番号や日付で管理できる「ファイリングナンバー印字機能」
- パスワードによりスキャンデータの不正閲覧を抑止する「暗号化PDF機能」
- ネットワーク間の通信データを暗号化する「SSL/TLSプロトコル」
- E-mail送信時のセキュリティーを強化する「SMTP認証/POP before SMTP認証」対応
- 一時保存されたジョブデータや設定情報を暗号化する「HDD内データの暗号化機能」
- HDDに残存する画像データを上書き消去する「ジョブデータの自動消去機能」
- 取り出したHDDをパスワードロックで守る「HDDロック機能」

限られた設置スペースを有効活用する。

スタンド型サイドパネルキット ※オプション

bizhub本体のサイドスペースに本体パネルを配備。本体の大きさ以上の奥行きを取らず最小限のスペースで設置できる省スペースモデルです。



遠隔診断システム CS Remote Care で きめ細かな保守サービスを実施

コニカミノルタの遠隔診断システムCSRCは、通信回線を利用した先進のサポートネットワークです。万が一の故障情報を、コニカミノルタのサービス管理システムに即時通報するとともに、マシンのダウンタイムを最小限に抑えるアラーム情報機能も備えることで、お客様の『最大満足』を追求しています。また、毎月のカウンターチェックなども、お客様の手を煩わせることなく確認できます。ワンランク上のサポート体制&アフターケアも、高性能のひとつであると、私たちコニカミノルタは考えます。

※使用可能な地域、通信回線など、詳しくは担当者までお問い合わせください。
※通信に関わる費用は当社にて負担致します。
※接続環境(電話回線またはネットワーク環境)の維持費用は含まれません。

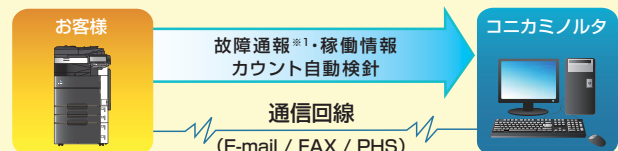

*トラブルの内容により、一部通報されない場合があります。

bizhub C360/C280/C220の基本仕様

■基本性能/コピー機能

名称	bizhub C360			bizhub C280			bizhub C220			
形式	デスクトップ									
カラー対応	フルカラー									
読み取り解像度	600dpi×600dpi									
書き込み解像度	1800dpi相当×600dpi									
階調数	256階調									
メモリー容量	2048MB									
HDD容量	250GB									
複写原稿	シート、ブック、立体物(重さ最大2kgまで)									
最大原稿サイズ	A3									
複写サイズ	用紙サイズ	本体:A3~A5、A3ワイド(311×457mm) *A3ワイド紙は2段目トレイのみ							手差し:A3~A5、B6タテ、A6タテ、A3ワイド(311×457mm)、郵便はがき、封筒、長尺紙(幅:210~297mm、長さ:457~1200mm)	
	画像欠け幅	先端:4.2mm以内、後端:3mm以内、手前/奥側3mm以内								
ウォームアップタイム (室温23℃、定格電源時)	45秒以内 (主電源ONからの時間)	45秒以内 (主電源ONからの時間)			45秒以内 (主電源ONからの時間)			45秒以内 (主電源ONからの時間)		
	35秒以内 (主電源ONの状態 で副電源ONからの時間)	35秒以内 (主電源ONの状態 で副電源ONからの時間)			35秒以内 (主電源ONの状態 で副電源ONからの時間)			35秒以内 (主電源ONの状態 で副電源ONからの時間)		
ファーストコピータイム ^{※1}	フルカラー:7.7秒以下 モノクロ:5.8秒以下			フルカラー:7.7秒以下 モノクロ:5.8秒以下			フルカラー:11秒以下 モノクロ:7.5秒以下			
連続複写速度	カラー/モノクロ	36枚/分 (A4ヨコ・B5ヨコ)	28枚/分 (A4ヨコ・B5ヨコ)		22枚/分 (A4ヨコ・B5ヨコ)					
		19枚/分(B4)	19枚/分(B4)		13枚/分(B4)					
		17枚/分(A3)	17枚/分(A3)		12枚/分(A3)					
複写倍率	固定	1:1±0.5%以下								
	拡大	1:1.154/1.224/1.414/2.000								
	縮小	1:0.866/0.816/0.707/0.500								
	固定任意	3種類設定可能								
ズーム	ズーム	25%~400%(0.1%単位で設定可能)								
	縦横独立変倍	25%~400%(0.1%単位で設定可能)								
給紙方式/給紙量	本体トレイ2段(ユニバーサルトレイ550枚×2段)64g/m ² 紙 マルチ手差し 165枚(64g/m ² 紙)									
対応用紙坪量 ^{※2}	本体:60~256g/m ² マルチ手差し:60~271g/m ²									
連続複写枚数	1~9,999枚									
両面コピー	ノンスタック方式 用紙サイズ:A3~A5、A3ワイド(311×457mm)、 通紙可能サイズ 幅:140~311mm 長さ:148~457mm 対応用紙坪量:64~256g/m ²									
排紙容量	250枚									
電源	AC100V 15A(50Hz/60Hz)									
最大消費電力	1.5kw以下(フルオプシオン時)									
大きさ(幅×奥×高)	643x842x770mm									
機械占有寸法(幅×奥)	991x842mm ※手差しの補助トレイを開いた状態									
質量	約98kg									

※1 A4ヨコ、等倍、第1給紙トレイ、原稿ガラス面からの読み取り
 ※2 210g/m²以上の用紙に関しては十分な画質が得られない場合があります。

■プリンター機能(標準装備)

形式	内蔵型		
連続プリント速度	本体仕様準ずる		
解像度	1800dpi相当×600dpi		
メモリー	2048MB		
ページ記述言語	PCL6、PostScript3互換、BMLINKS		
内蔵フォント	PCL	日本語4書体(HGゴシックB、HGPゴシックB、HG明朝L、HGP明朝L)	
	PS	欧文8書体 日本語2書体(HGゴシックB、HG明朝L) 欧文137書体	
対応プロトコル	TCP/IP、IPX/SPX (NDS対応)、SMB (NetBEUI)、LPD、IPP1.1、SNMP、HTTP Windows XP/XP x64/Vista/Vista x64/ 7/7 x64 Server2003/Server2003 x64/Server2008/Server2008 x64		
対応OS	PCL	Windows XP/XP x64/Vista/Vista x64/ 7/7 x64	
	PS	Server2003/Server2003 x64/Server2008/Server2008 x64 MacOS9.2(PPD)/X 10.2、3、4、5、6/10.4、5、6	
	XPS	Windows Vista/Vista x64/ 7/7 x64/Server2008/Server2008 x64	
インターフェース	10Base-T/100Base-TX/1000Base-T、USB2.0(Hi-Speed)		

※ 最新の対応OSについては弊社ホームページをご覧ください。

本体標準価格(標準搬入設置料)(税別)

bizhub C360	1,500,000円(50,000円)
bizhub C280	1,210,000円(50,000円)
bizhub C220	1,080,000円(50,000円)

※上記搬入設置料はコニカミナルタビジネスソリューションズ株式会社設置した場合の実費例です。
 ※特殊作業(クリーン車使用等)の場合は、別途料金が必要となります。

※KONICA MINOLTAロゴ、シンボルマークはコニカミナルタホールディングス株式会社の登録商標です。*bizhub、PageScope、Emperonロゴ、Emperon、CS Remote Care、CSRC、仕分け名人、i-Optionおよびデジタルトナリは、コニカミナルタビジネステクノロジー株式会社の登録商標又は商標です。*WindowsおよびVistaは、米国Microsoft Corporationの米国およびその他の国における登録商標です。*PostScriptは、米国Adobe Systems Inc.の米国およびその他の国における登録商標または商標です。*MacintoshおよびMac OSは、Apple Computer, Inc.の米国およびその他の国における登録商標または商標です。*iPad、iPhone、iPod touchは、Apple Inc.の米国およびその他の国における登録商標です。*iPhoneの商標は、アイホン株式会社のライセンスに基づき使用されています。*App Storeは、Apple Inc.が運営するiPhone、iPad、iPod touch向けアプリケーションソフトウェアのダウンロードを行なえるサービスの名称です。*FeliCaはソニー株式会社の登録商標です。*その他のブランド名および製品名は各社の登録商標または商標です。*製品の仕様・外観・価格は都合により予告なしに変更する場合があります。*本誌掲載の商品の色調は印刷のため実物と異なる場合があります。*本誌掲載の発行/納入の画面はA4サイズに縮小されています。*本誌掲載の価格には消費税は含まれておりませんので、ご購入の際は別途申し受けます。*本体価格には、消耗品類、その他関連商品は含まれていません。*bizhubC360シリーズをご購入の際は保守サービスの契約を締結していただきます。詳細については販売担当者にお問い合わせください。*保守サービスのために必要な補修性能商品の最低有効期間は複写機の製造中止後7年間です。*このカタログに記載されている商品は国内仕様のため海外では使用できません。

コニカミナルタビジネステクノロジーの生産事業所およびその生産関係会社の全てにおいてISO14001を取得しています。国内グループ販売会社の全拠点でも認証を取得しています。

〈国内総販売元〉
コニカミナルタ ビジネスソリューションズ株式会社
 〒103-0023 東京都中央区日本橋本町1丁目5番4号
 コニカミナルタ日本橋ビル

〈製造元〉
コニカミナルタ ビジネステクノロジー株式会社

■インターネットFAX機能(標準装備)

通信プロトコル	送信:SMTP、受信:POP3、TCP/IP Simpleモード、Fullモードに対応
送信原稿サイズ	A3、B4、A4
解像度	モノクロ時:200×100dpi、200×200dpi、400×400dpi、600×600dpi カラー時:200×200dpi、400×400dpi、600×600dpi
データフォーマット	モノクロ時:TIFF-F カラー時:TIFF (RFC3949のProfile-Cに準拠) メールアドレスをワンタッチダイヤルに登録(最大2000件)
宛先登録	最大605宛先(インターネットFAXのみの場合:最大505宛先)
同報(原次同報)	最大605宛先(インターネットFAXのみの場合:最大505宛先)
データ圧縮方式	モノクロ時:MMR/MR/MH カラー時:JPEG

■スキャナー機能(標準装備)

形式	フルカラースキャナー
読み取りサイズ	本体仕様準ずる
読み取り解像度	600×600dpi、400×400dpi、300×300dpi、200×200dpi
原稿読み取り速度(A4ヨコ) ^{※1}	カラー/モノクロ:70枚/分 300dpi時
インターフェース	Ethernet 10Base-T/100Base-TX/1000Base-T
対応プロトコル	TCP/IP(FTP、SMB、SMTP)
出力フォーマット	TIFF、JPEG、PDF、コンパクトPDF、XPS、コンパクトXPS
対応OS ^{※2}	Windows XP/XP x64/Vista /7

※1:自動原稿送り装置使用時 ※2:TWAINドライバの対応OS

寸法図(単位:mm)

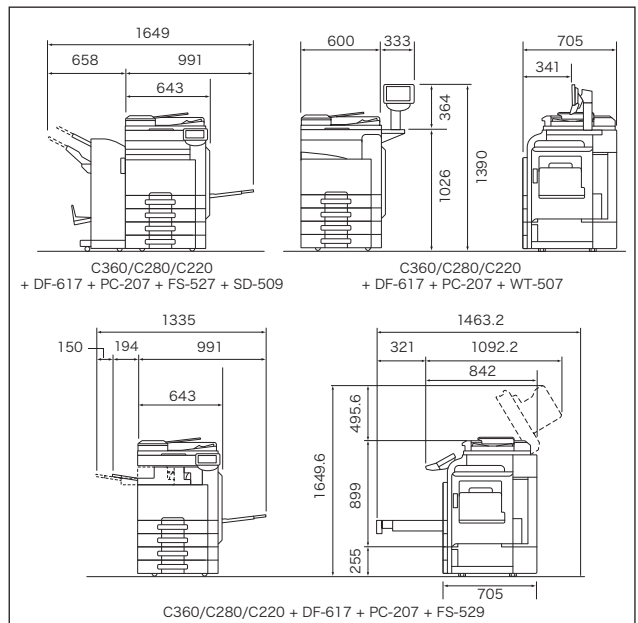

複写機・複合機・プリンターのサプライ製品の製品安全シート (MSDS、Material Safety Data Sheet) をインターネット上に掲載しております。お使いいただく前に内容をご確認ください。
<http://konicaminolta.jp/pr/msds/>

ご注意

※国内外で流通する紙幣、貨幣、政府発行の証券類、未使用の郵便切手、郵便はがき、政府発行の印紙類などをコピーすることは法律で禁止されています。
 ※著作権の目的となっている書籍・音楽・絵画・版画・地図・映画・図画・写真などの著作権は、個人的に、または家庭内その他、これに準ずる限られた範囲内で使用するためにコピーする以外は禁じられています。



安全にお使いいただくために

●ご使用前に取扱説明書をよくお読みの上、正しくお使いください。●表示された正しい電源・電圧でお使いください。●アース接続を確実に行ってください。故障や漏電の場合、感電するおそれがあります。●水気、湿気、湯気、ほこり、油煙等の多い場所に設置しないでください。火災、感電、故障などの原因となることがあります。



このカタログには植物油インキを使用しています。

お問い合わせは、当社へ。

— お問い合わせはフリーダイヤルでお気軽にご連絡 —
〈お客様相談室〉 ☎0120-805039

受付時間は土、日、祝日を除く 9:00~12:00、13:00~17:00でお受けします。

■おことわり 確認のためお問い合わせ内容を録音させていただいております。ご了承下さい。
 消耗品・修理・保守・サービスに関するお問い合わせは、ご購入いただいた当社販売店へご連絡ください。

製品についての詳しい情報は、インターネットでご覧いただけます。 <http://bj.konicaminolta.jp>



KONICA MINOLTA

bizhub

C360/C280/C220

本紙記載の価格、料金には消費税が含まれておりません。
ご購入の際は別途申し受けます。

オプションシステム & 価格表

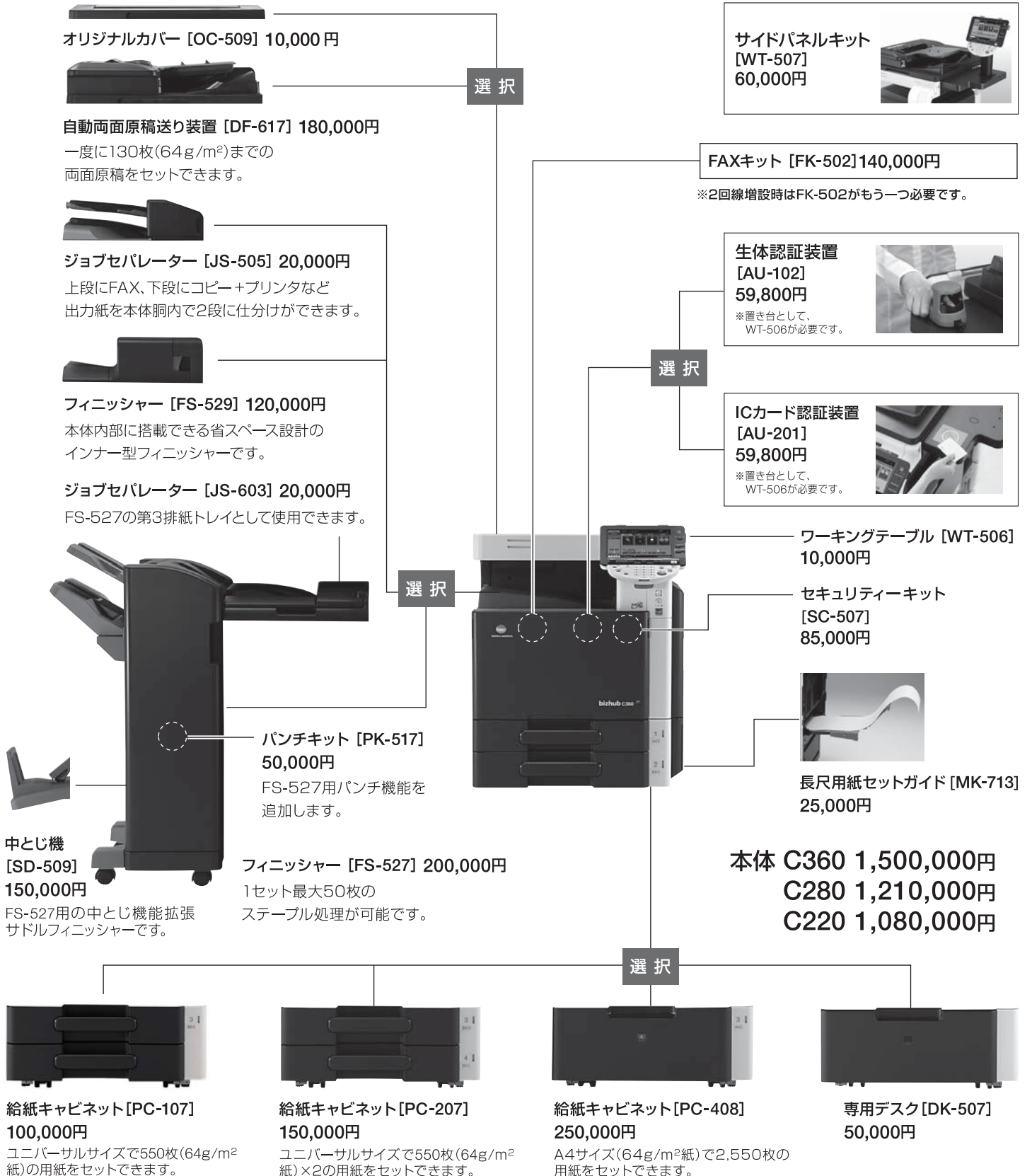

■ 主なオプションの仕様

給紙キャビネット

型番	PC-107	PC-207	PC-408
用紙種類	普通紙(60~90g/m ²)、厚紙(91~256g/m ²)、特殊紙		
用紙サイズ	A3~B5、A5タテ	A4ヨコ	
給紙容量	550枚×1段 (64g/m ²)	550枚×2段 (64g/m ²)	2,550枚×1段 (64g/m ²)
電源	本体より供給		
最大消費電力	15W以下		45W以下
大きさ(幅×奥×高さ)	600×705×299mm		600×702×299mm
質量	約24kg	約28kg	

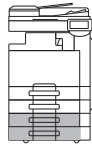

パンチキット PK-517

適用	FS-527(パンチ機能拡張)
パンチ穴数	2穴
パンチ紙坪量	普通紙(60~90g/m ²)、厚紙(91~256g/m ²)
パンチ紙サイズ	A3、B4、A4、B5
電源	フィニッシャーより供給
大きさ(幅×奥×高さ)	58×470×135mm
質量	約1.8kg

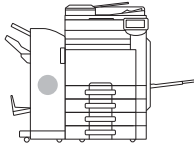

中とじキット SD-509

適用	FS-527(中とじ機能拡張)
用紙種類	普通紙(60~90g/m ²)、厚紙(91~209g/m ²) ※厚紙は表紙1枚のみの対応
用紙サイズ	A3ワイド、A3、B4、A4タテ
最大積載枚数	1~3枚:20部 4~10枚:10部 11~15枚:5部
ステープルモード種類	中とじ
ステープル枚数	最大15枚
折り枚数	最大3枚
電源	フィニッシャーより供給
大きさ(幅×奥×高さ)	239×579×534mm
質量	約24kg

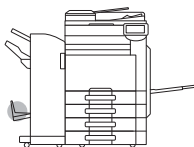

セパレーター JS-603

適用	FS-527(第3排紙トレイ)
用紙種類	普通紙(60~90g/m ²)、 厚紙(91~271g/m ²)、特殊紙
用紙サイズ	A3ワイド、A3~B5、A5タテ
最大積載枚数	最大100枚(60~90g/m ²)
電源	フィニッシャーより供給
大きさ(幅×奥×高さ)	165×389×63mm
質量	約1kg

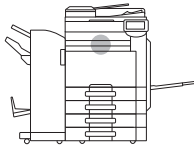

自動原稿送り装置

原稿送り装置の種類	自動両面原稿送り装置
原稿の種類	普通紙・特殊紙(片面原稿:35~210g/m ² 、 両面:混載原稿:50~128g/m ²)
原稿サイズ	最大A3(FAXモード時:最大1,000mm)
原稿積載量	130枚(64g/m ²) 同系列、異系列混載原稿対応
原稿交換速度	片面:カラー、モノクロ:42枚/分 両面:カラー、モノクロ:35面/分
電源	本体より供給
最大消費電力	60W以下
大きさ(幅×奥×高さ)	600×575×140mm
質量	約16.7kg

ファクス機能 *オプションのFAXキット装着時。

伝送規格	スーパーG3
適用回線	一般加入回線、ファクシミリ通信網
通信解像度	600×600dpi、16dot/mm×15.4line/mm、8dot/mm×7.7line/mm 8dot/mm×3.85line/mm
通信速度	33600/31200/28800/26400/24000/21600/19200/ 16800/14400/12000/9600/7200/4800/2400bps
符号化方式	JBIG、MMR、MR、MH
送信原稿サイズ	最大A3(長尺原稿最大1,000mm:自動原稿送り装置使用時)
記録サイズ	最大A3
伝送時間	2秒台*
短縮ダイヤル	2,000件
プログラムダイヤル	400件
グループ登録	100件
順次回報通信	最大600件

*A4判700文字程度の当社標準原稿を、標準的画質(8dot/mm×3.85line/mm)でスーパーG3モード(ITU-T V.34準拠33.6kpbs以上)、JBIG符号により送信した場合の時間です。

Fier>yイメージコントローラー IC-412 *装着にはオプションのビデオインターフェースキットVI-505が必要です。

適用	C360、C280
形式	内蔵型
連続プリント速度	本体仕様準ずる
解像度	1800dpi相当×600dpi
メモリー	512MB
HDD	80GB
ページ記述言語	Adobe PostScript3
内蔵フォント	日本語2書体(リュウミン-L、L、中ゴシックBBB) 欧文136書体
対応プロトコル	Ethernet (Apple Talk、TCP/IP)、HTTP/HTTPS、SSL/TLS for HTTPS、 SNMP v6、SMB、Port9100 (Bi-Directional)、IPP、LDAP、IPV6
対応OS	Windows XP/XP x64/Server2003/Server2003 x64/Vista/Vista x64/7/7 x64 Server2008(コアティリティのみ)/Server2008 x64(コアティリティのみ) Mac X 10.3.9、10.4、10.5、10.6
インターフェース	10Base-T/100Base-TX/1000Base-T

フィニッシャー

型番	FS-529
用紙サイズ	A3ワイド、A3、B4、A4、B5、A5、B6タテ、A6タテ、郵便はがき、長尺
使用可能用紙	普通紙(60~90g/m ²)、厚紙(91~271g/m ²)、特殊紙
トレイ容量	ソート、グループ A3-B4:250枚、A4以下:300枚 厚紙・特殊紙:10枚
	仕分けソート/ 仕分けグループ A3-B4:250枚、A4以下:300枚 厚紙・特殊紙:10枚
	ステープル A3-B4:250枚または30部 A4以下:300枚または30部
	サブトレイ -
ステープルモード種類	コーナー1ヶ所、手前1ヶ所、センター2ヶ所
ステープル枚数	A3-B4:最大30枚、A4以下:最大50枚(60~90g/m ²)
装着可能オプション	-
電源	本体より供給
最大消費電力	56W以下
大きさ(幅×奥×高さ)	471×566×147mm
質量	約12kg

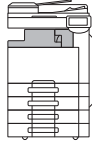

フィニッシャー

型番	FS-527
用紙サイズ	A3ワイド、A3、B4、A4、 B5、A5、B6タテ、A6タテ、 郵便はがき、長尺
使用可能用紙	普通紙(60~90g/m ²)、 厚紙(91~271g/m ²)、特殊紙
トレイ容量	ソート、グループ A3-B4:1,500枚 A4-B5:3,000枚 A5以下:500枚 厚紙・特殊紙:20枚
	仕分けソート/ 仕分けグループ A3-B4:1,500枚 A4-B5:3,000枚 A5以下:500枚
	ステープル 2~9枚とじ:100部(A3、B4は50部) 10~20枚とじ:50部(A3、B4は50部) 21~30枚とじ:30部 31~40枚とじ:25部 41~50枚とじ:20部
	サブトレイ 200枚(60~90g/m ²)
ステープルモード種類	コーナー1ヶ所、手前1ヶ所、センター2ヶ所
ステープル枚数	最大50枚(60~90g/m ²)
装着可能オプション	JS-603、SD-509、PK-517
電源	本体より供給
最大消費電力	56W以下
大きさ(幅×奥×高さ)	528×641×1025mm 658×641×1087mm(トレイ引出し時)
質量	約42kg

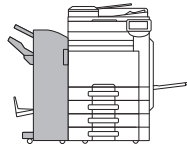

セパレーター JS-505

機能	本体排紙振分け
用紙種類	上段トレイ 普通紙(60~90g/m ²) 下段トレイ 普通紙(60~90g/m ²)、厚紙(91~271g/m ²)、特殊紙
用紙サイズ	上段トレイ A3~A5タテ 下段トレイ A3~A5、B6タテ、A6タテ、郵便はがき
最大積載枚数	上段トレイ 50枚 下段トレイ 150枚:普通紙 厚紙、特殊紙:20枚
電源	本体より供給
最大消費電力	40W以下
大きさ(幅×奥×高さ)	423×477×130mm
質量	約5kg

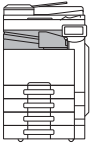

IPアドレスFAX *オプションのFAXキット装着時。

通信プロトコル	TCP/IP、SMTP
送信原稿サイズ	A3、B4、A4
解像度	200×200dpi、400×400dpi、600×600dpi
データフォーマット	モノクロ時:TIF-F、TIF-F-S カラー時:TIF-F、PDF
宛先登録	IPアドレスをワンタッチダイヤルに登録(最大200件)
同報(順次同報)	最大605宛先(宛先がIPアドレスFAXのみの場合:最大505宛先)

限られた設置スペースを有効活用する。

スタンド型サイドパネルキット [WT-507] ※オプション

bizhub本体のサイドスペースに本体パネルを配備。
本体の大きさ以上の奥行きを取らず
最小限のスペースで設置できる省スペースモデルです。

■ 標準価格(税別) 60,000円



■ 連携ソリューション製品価格表

*仕様・動作環境についてはホームページまたは各製品カタログをご覧ください。

PageScope Enterprise Suite

商品名	標準価格(税別)
認証管理ソフト (PageScope Authentication Manager)	182,500円
集計管理ソフト (PageScope Account Manager)	107,500円
個人パネル設定ソフト (PageScope My Panel Manager)	57,500円
追加1デバイス・ライセンス(各ソフト専用)	15,500円
追加5デバイス・ライセンス(各ソフト専用)	67,500円
追加25デバイス・ライセンス(各ソフト専用)	250,000円

*追加デバイス・ライセンスは、各アプリケーション毎に必要になります。
*保守サポートメニューも用意しております。詳しくはPageScope Enterprise Suiteのカタログをご覧ください。

PageScope Workware

商品名	標準価格(税別)
PageScope Workware (1ライセンス/DVD-ROM)	15,500円

*PageScope Workware はAdobe Acrobat 9.0 Standard版が同梱されています。

・追加ライセンス価格

商品名	標準価格(税別)
追加5ライセンス	67,500円
追加10ライセンス	128,000円
追加50ライセンス	600,000円
追加100ライセンス	1,120,000円

*追加ライセンスは基本パッケージとセットでご購入いただけます。

・サポート料金

保守項目	料金(税別)
ソフトウェアインストール料金	4,000円
操作教育指導料金	15,000円

*1訪問あたり別途基本料金が掛かります。

i-Option

商品名	機能名称	標準価格(税別)	備考
ライセンスキット LK-101v2	Webブラウザ機能 イメージパネル	68,000円	機能使用時にはUK-203が必要です。
ライセンスキット LK-102	PDF処理機能	45,000円	
ライセンスキット LK-103v2	LK-101+LK-102	113,000円	
ライセンスキット LK-104	音声ガイド	15,000円	
ライセンスキット LK-105	サーチャブルPDF	45,000円	
アップグレードキット UK-203	多国語表示 中(簡・繁)・韓 言語追加	30,000円	1GBメモリー・ 上張りシール

*ライセンスキットは各2,500円、アップグレードキットは5,000円それぞれ取付料を申し受けます。

仕分け名人 V2

商品名	標準価格(税別)
仕分け名人 V2 基本機能版	30,000円
仕分け名人 V2 FAX連携版	50,000円
仕分け名人 V2 アップグレード版	20,000円

*ソフトウェアはダウンロードサイトからの提供となります。
インストール・アンインストールのライセンス認証時にインターネット環境が必要となります。

サポート項目	料金(税別)
インストール料金	3,000円/ライセンス
操作教育指導料金	5,000円/30分

*1訪問あたり別途基本料金 (10,000円) が掛かります。

PageScope Mobile for iPhone/iPad

PageScope MobileはiPhone/iPad/iPod touchから、PDF・画像ファイルを直接コンミニルタ製複合機(bizhub)から印刷したり、スキャンして保存することができる印刷・スキャン・ビューアが一体となったアプリケーションです。App Storeより無償ダウンロードできます。

*iPad、iPhone、iPod touchは、Apple Inc.の米国およびその他の国における登録商標です。
*iPhoneの商標は、アイホン株式会社のライセンスに基づき使用されています。
*App Storeは、Apple Inc.が運営するiPhone、iPad、iPod touch向けアプリケーションソフトウェアのダウンロードを行なえるサービスの名称です。

■ クライアント環境設定料

サービス名	設定料金(税別)	サービス内容
プリンター出力セットアップ(LAN経由)	3,000円/1ソフトウェア・台	プリンタードライバーのインストールと設定、LPRソフト(WindowsのStandard TCP/IP Port含む)のインストールとポート設定(弊社出力機以外の場合は4,000円/台)但し、本体の設置料金にパソコン1台分のドライバーのインストール/設定/操作指導を含んでおりますので、2台目以降のセットアップ時の料金になります。
プリンタードライバーインストール(ローカル接続)	2,500円/1ソフトウェア・台	プリンタードライバーのインストールと設定
LPRソフトウェアインストール	2,500円/台	LPRソフト(WindowsのStandard TCP/IP Port含む)のインストールとポート設定
プリンター共有セットアップ	3,000円/台	ネットワーク内に設置されたプリンターの共有設定
Eメール設定	2,000円/台	1アカウントの追加と設定(Outlook Expressに限る)
スキャナー設定	2,500円/台	弊社複合機に関わる、Scan to SMBのクライアントパソコンの設定と複合機側のワンタッチの作成
スキャナー設定およびセキュリティソフトの設定	3,000円/台	弊社複合機に関わる、Scan to SMBのクライアントパソコンの設定と複合機側のワンタッチの作成、およびセキュリティソフトの設定変更

■ アプリケーションインストール料

サービス名	設定料金(税別)	サービス内容
ソフトウェアインストール(単体アプリケーション)	3,000円/台	1ソフトウェアのインストールと動作確認(CD-ROM or FD4枚以内)
	4,000円/台	1ソフトウェアのインストールと動作確認(FD5枚以上)
	4,000円/台	MS-Officeのインストールと動作確認
ソフトウェアインストール(総合ソフトウェア)	6,000円/台	基本CD-ROM
	3,000円/台	付属CD-ROM
ソフトウェアインストール	2,000円/1ソフトウェア・台	MS-Officeのアンインストール(アンインストール機能付のものに限る)
バンドルソフトウェアインストール	2,500円/1ソフトウェア・台	弊社出力機バンドルソフトウェアのインストール設定と接続の確認 (弊社複合機に関わるScan to HDDおよびScan to FTPのクライアントパソコンの設定を含む)
セキュリティソフトウェアインストール	5,000円/1ソフトウェア・台	セキュリティソフトウェア(Norton Anti Virus、ウイルスバスター等)のインストールと設定

*上記のオプション取付料金、クライアント環境設定料およびアプリケーションインストール料は、コンミニルタビジネスソリューションズ(株)が設置した場合の実費例です。

遠隔診断システム CS Remote Care できめ細かな保守サービスを実施

コンミニルタの遠隔診断システムCSRCは、通信回線を利用した先進のサポートネットワークです。万が一の故障情報を、コンミニルタのサービス管理システムに即時通報するとともに、マシンのダウンタイムを最小限に抑えるアラーム情報機能も備えることで、お客様の「最大満足」を追求しています。また、毎月のカウンターチェックなども、お客様の手を煩わせることなく確認できます。ワンランク上のサポート体制&アフターケアも、高性能のひとつであると、私たちコンミニルタは考えます。

*使用可能な地域、通信回線など、詳しくは担当者までお問い合わせください。
*通信に関わる費用は当社にて負担致します。
*接続環境(電話回線またはネットワーク環境)の維持費用は含まれません。

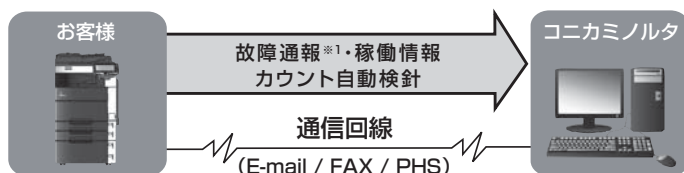

*トラブルの内容により、一部通報されない場合があります。

■**本体標準価格** bizhub C360 …………… 1,500,000円(標準搬入設置料金50,000円)<税別>
 bizhub C280 …………… 1,210,000円(標準搬入設置料金50,000円)<税別>
 bizhub C220 …………… 1,080,000円(標準搬入設置料金50,000円)<税別>

■ **オプション価格**

オプション		価格(税別)	取付料金(税別)	備考
自動両面原稿送り装置	DF-617	180,000円	4,000円	設置時、DF-617またはOC-509が必要です。
オリジナルカバー	OC-509	10,000円	-	
給紙キャビネット	PC-107	100,000円	5,000円	550枚×1段、ユニバーサルトレイ
給紙キャビネット	PC-207	150,000円	5,000円	550枚×2段、ユニバーサルトレイ
給紙キャビネット	PC-408	250,000円	5,000円	A4サイズ紙2,550枚対応
専用デスク	DK-507	50,000円	2,000円	
長尺用紙セットガイド	MK-713	25,000円	-	
フィニッシャー	FS-529	120,000円	5,000円	インナータイプ
フィニッシャー	FS-527	200,000円	5,000円	フロアタイプ
中とじ機	SD-509	150,000円	10,000円	FS-527用中とじ機能拡張
パンチキット	PK-517	50,000円	2,500円	FS-527用パンチ機能拡張
ジョブセパレーター	JS-603	20,000円	2,000円	FS-527用第3排紙トレイ
ジョブセパレーター	JS-505	20,000円	4,000円	機能別排紙振り分け
イメージコントローラー	IC-412	648,000円	10,000円	Adobe PostScript3対応。VI-505が必要です。 C360、C280に装着可能。
ビデオインターフェースキット	VI-505	50,000円	-	IC-412接続用
FAXキット	FK-502	140,000円	10,000円	スーパーG3FAX/IPアドレスFAX機能拡張 2回線増設時はFK-502がもう一つ必要です。
FAXハンドセット	Type-B	11,000円	-	置き台としてWT-506が必要です。
FAX済みスタンプユニット	SP-501	5,000円	1,000円	
交換スタンプ		1,100円	-	SP-501の交換用、約10,000回×1個
セキュリティキット	SC-507	85,000円	5,000円	コピーセキュリティ機能拡張
デバイス接続I/Fキット	EK-604	25,000円	2,500円	LK-104音声ガイド用
デバイス接続I/Fキット	EK-605	35,000円	2,500円	LK-104音声ガイド/Bluetooth対応用
生体認証装置	AU-102	59,800円	2,500円	置き台としてWT-506が必要です。
ICカード認証装置	AU-201	59,800円	2,500円	置き台としてWT-506が必要です。
ワーキングテーブル	WT-506	10,000円	-	
サイドパネルキット	WT-507	60,000円	2,500円	
アシストハンドル	AH-101	20,000円	-	
防湿ヒーター(ヒーター部)	HT-507	11,300円	2,500円	スキャナー部用防湿ヒーター利用時
防湿ヒーター(電源部)	MK-719	23,000円	2,500円	HT-507とMK-719がセットで必要です。
ステーブル針	SK-602	4,800円	-	FS-529/FS-527/SD-509用 5,000針×3
FeliCaカード		オープン価格	-	
MIFARE(UID)カード		オープン価格	-	

*オプション複数取付の場合は、それぞれの取付料を申し受けます。

■ **保守サービス**

C360/C280/C220をご購入の際には、保守サービスシステムとしてチャージシステム契約またはスポットシステム契約のいずれかを選択していただきます。

■ **チャージシステム**

機械を常に最良の状態でお使いいただく事を目的として、トラブルを事前に防ぎ、また万一の時に迅速な保守サービスを実施するシステムです。

チャージシステム料金 フルカラーコピー/フルカラープリント/モノカラー・2色カラー/モノクロモードの各月間カウント料金の合計をご請求させていただきます。
 合計金額が最低料金を下回る場合は、最低料金をご請求させていただきます。

最低料金/月	bizhub C220 2,000円		bizhub C280 3,000円		bizhub C360 4,000円	
	フルカラー コピー	フルカラー プリント	モノカラー・ 2色カラー	モノクロ		
モード						
月間出力枚数(カウント)	カウント単価					
1~1,000	40円	35円	25円	8円		
1,001~3,000	35円	30円	20円	7円		
3,001以上	30円	25円	20円	6円		

*左記料金には、イメージングユニットの貸与料、部品の交換・調整に必要な費用やトナーが含まれています。
 *モノカラー・2色カラーモードには、モノカラーコピーおよび2色カラーコピー/プリントが、モノクロモードにはモノクロコピー/プリントがカウントされます。
 *ご請求は、カウンター数値から算出され、1ヶ月単位で行います。
 (但し、通過減方式により、各モードごと、各層の料金帯を必ず通過し計算いたします。)
 *契約有効期間は、契約日より5年とし、5年経過後はチャージ料金を変更させていただきます。
 (6年目は8%、7年目は12%チャージ料金をアップさせていただきます)
 *推奨紙は、コニカミノルタCFペーパー(カラー画像)、コニカミノルタJペーパー(モノクロ画像)となります。

■ **スポットシステム**

機械の修理とイメージングユニット、トナー、部品の、その他の関連製品の供給および交換をお客様のご要望の都度、有償でお引き受けするシステムです。
 イメージングユニット、トナー、部品の、その他の商品をお買い上げいただけます。詳細につきましては、販売担当者にお問合せください。

<国内総販売元>

コニカミノルタ ビジネスソリューションズ株式会社
 〒103-0023 東京都中央区日本橋本町1丁目5番4号
 コニカミノルタ日本橋ビル

<製造元>

コニカミノルタ ビジネステクノロジーズ株式会社